

BAGA Kompaktbädd

1 hushåll

Installationsanvisning



www.baga.se

BAGA Water Technology AB

Huvudkontor: Torskorsvägen 3 · 371 48 Karlskrona

Telefon: 0455-61 61 50 · E-post: info@baga.se

Lokalkontor: Stockholm · Göteborg · Norrköping · Helsingborg · Umeå · Alingsås · Örebro



Innehåll

1. Allmänt	3
Inledning	3
Anläggningsbeskrivning	3
Leveranskontroll	4
Kompletterande dokumentation	4
2. Planering	5
Användningsområde	5
Placering	5
3. Installation	6
Förberedelser före uppstart	10
4. Installationsintyg	11

BAGA Kompaktbädd, 1 hushåll

Installationsanvisning

1. Allmänt

Inledning

Tack för att ni valt en avloppsanläggning av typen BAGA Kompaktbädd. Vi rekommenderar alltid att arbetet med att planera och installera anläggningen utförs av fackmän med relevant kompetens inom området. Efterfråga gärna BAGA-certifierade entreprenörer.

BAGA rekommenderar att man läser igenom hela denna anvisning i redan i planeringsstadiet, innan något arbete påbörjas, samt att dess innehåll beaktas under hela anläggnings- och installationsarbetet.

Anläggningsbeskrivning

BAGA Kompaktbädd är avsedd att utgöra en del av en komplett avloppsanläggning genom att tjäna som ett biologiskt reningssteg. Observera dock att kompaktbädden endast kan kombineras med ett grundpaket BAGA Easy Generation 4 (RSK nr. 5619978).

- ◆ I BAGA Easy sker mycket god avskiljning av partiklar i det inkommande avloppsvattnet. Här sker också fosforreduktion i en kemisk förfällning genom att flockningsmedel doseras. Inkommande belastningsvariationer tas upp och styrningen fördelar vattnet till kompaktbädden under större delar av dygnet vilket möjliggör bäddens minimala storlek. Det utgående vattnet filtreras slutligen innan det lämnar tanken. Slam ansamlas i botten av slamavskiljaren som därför skall slamtömmas med lämpligt intervall.

- ◆ Kompaktbädden innehåller BAGA's beprövade BioModuler. På dessa växer mikroorganismer som utför den biologiska reningen. Syresättningen säkerställs genom luftarrören som går upp över marken samt modulernas rörform. Spridarplattorna, som modulerna placeras på hjälper till att fördela vattnet i sidled och förbättrar syresättningen ytterligare i spridningslagret.



Leveransk kontroll

Kontrollera noggrant att levererade tankar och övrigt material överensstämmer med ordern. I detta fall innebär det vanligen fördelningsrör, spridarrör, biomoduler samt spridarplattor till Kompaktbädd.

Följande material **ingår normalt inte** i denna leverans från BAGA.

- ◆ Material till yttre rörledningsdragning i mark.
- ◆ Isolering för frostskydd av tank och ledningar i mark.
- ◆ Massor i bädden.
- ◆ Samlingsledning och provtagningsbrunn.
- ◆ Tät markduk (Tillbehör med RSK nr: 450 5614).
- ◆ Flockningsmedel.

Rapportera omedelbart transportskador till transportören samt dokumentera skadorna med fotografier.

Eventuella övriga brister bör omgående rapporteras till BAGA.

Installationsintyg

Ett installationsintyg som återfinns i slutet av detta dokument skall fyllas i av entreprenören. Läs därför igenom detta innan arbetet påbörjas, för att få en uppfattning om vad som bör dokumenteras under installationen.

Kompletterande dokumentation

- ◆ Nedläggningsinstruktion glasfibertankar VPI.
- ◆ Installationsanvisning Easy G4.

Dokumenterna kan laddas ned på www.baga.se

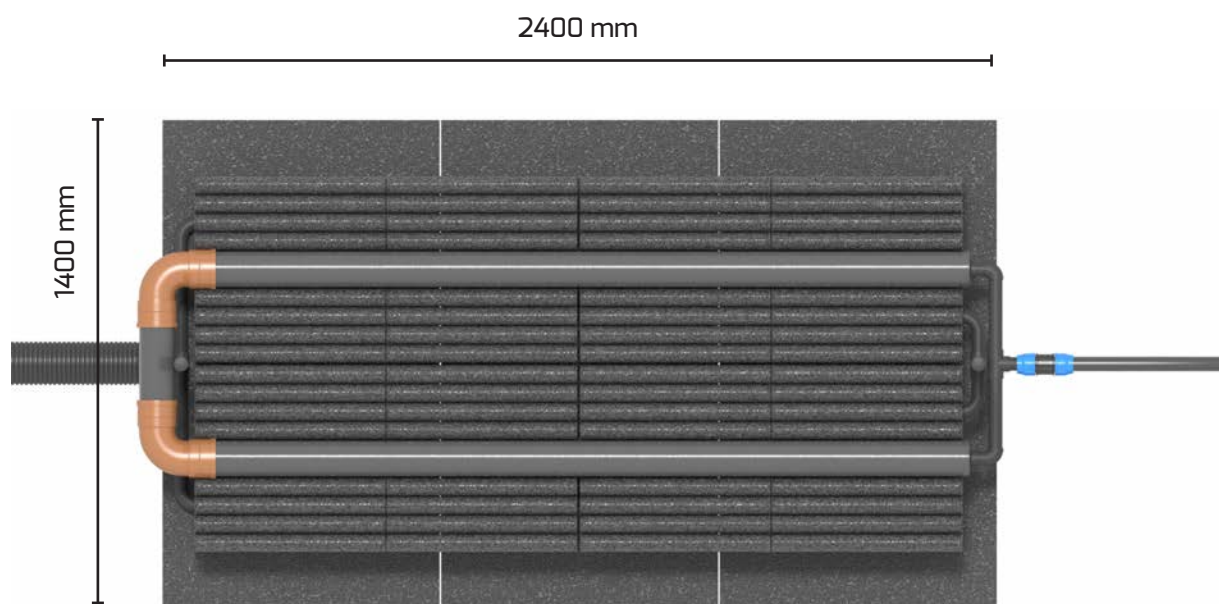

2. Planering

BAGA rekommenderar att man läser igenom hela denna anvisning redan i planeringsstadiet, innan något arbete påbörjas, samt att dess innehåll beaktas under hela anläggnings- och installationsarbetet.

Kontakta BAGA om det råder tveksamhet kring något installationsmoment.

Användningsområde

Denna reningsanläggning är endast avsedd för att behandla normalt hushållsavloppsvatten.

Observera att dagvatten samt backspolnings- och regenereringsvatten från någon form av reningsutrustning för dricksvatten ej får ledas till anläggningen.

Anläggningen som helhet, inklusive Easy G4, får ej belastas med mer än 5PE motsvarande organisk last på 350 g BOD/7/d samt hydraulisk last på 750 l/d.

Placering

Tänk på att en avloppsanläggning aldrig kan garanteras vara helt luktfri eller ljudlös. Undvik därför placering där detta kan vålla olägenhet.

Belastning av externt vatten från omkringliggande mark, tex regnvatten som kan samlas och belasta anläggningen skall undvikas. En markbaserad avloppsanläggning skall därför placeras så att vattnet lätt kan avledas. Sänkor skall undvikas.

Fordonstrafik får inte ske närmre bädden än 1,5 m. När anläggningen är klar bör därför lämpliga åtgärder vidtas för att förhindra detta. Exempelvis genom fysisk avgränsning med stenar, cementblock, staket eller liknande där så behövs.

Skyddsavstånd från den färdiga anläggningens utsläppspunkt till eventuella dricksvattentäcker måste alltid beaktas!

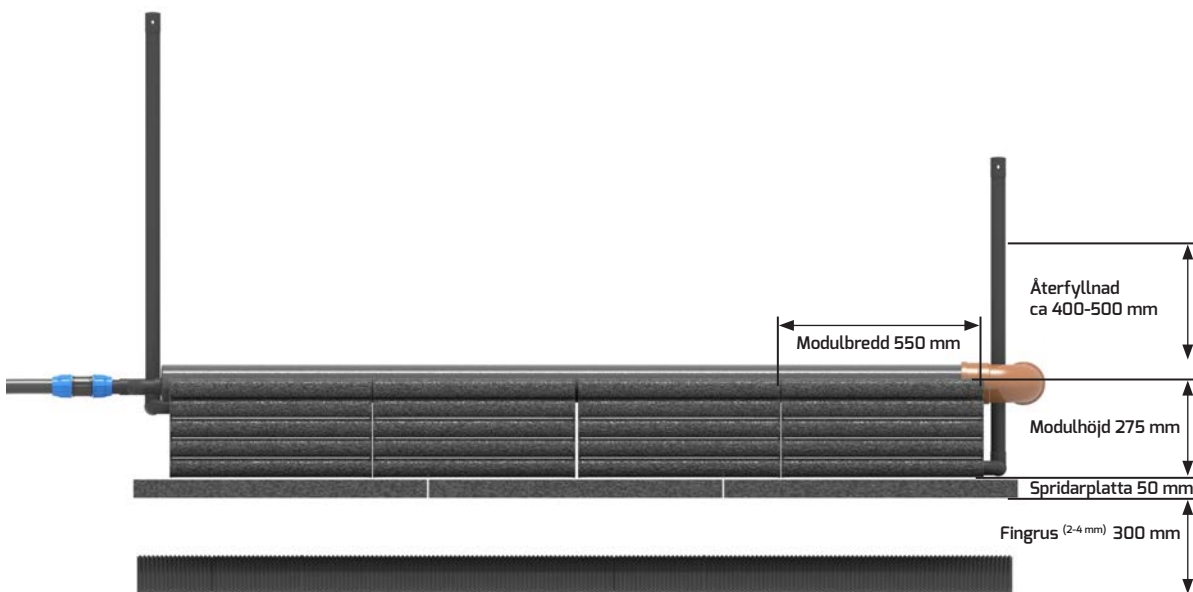

3. Installation

3.1 Tät markduk

Om tät markbädd skall anläggas erbjuder vi som tillbehör en för ändamålet anpassad tät duk (RSK nr. 450 5614). Denna placeras då nederst på schaktbotten enligt bilden.

Markduken är förfabricerad med stansade veck vilket medger enkel läggning. Duken läggs i förgrävt hål, vik upp kantväggar och tejpa i hörnorna. Montera utloppsroret via genomföringen och fäst med slangklämma.

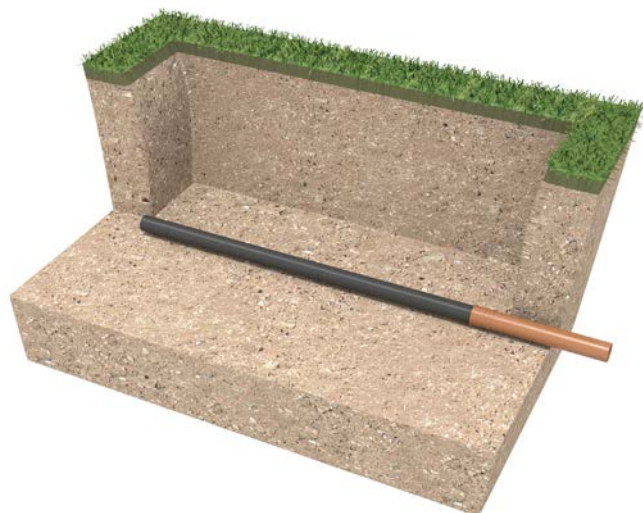
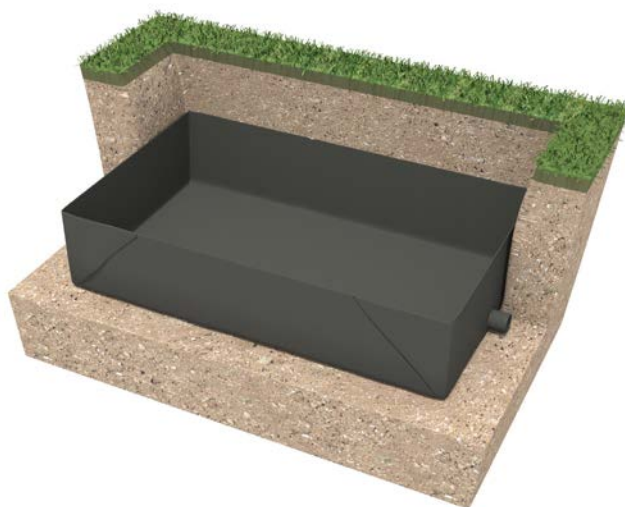

3.2 Samlingsledning/dräneringsrör

Dräneringsröret leds i ena änden till en provtagningsbrunn. Den andra änden pluggas, alternativt leds upp till ytan för ventilation eller inspektion.

Dräneringsröret lägges med slitsarna uppåt. Övergång görs till slätt markrör precis i kanten på bädden innanför duken om sådan används. Genomföring av duken tätas i så fall med rörklammer enligt bild. Ledningen anslutes till provtagningsbrunn utanför duken.

3.3 Fingrus 2-4 mm

Dräneringsröret täcks med 30 cm fingrus 2-4 mm. Observera att massorna skall vara tvättade! Ca 1 kubikmeter går åt. Översidan skall vara horisontell och plan.



3.4 Spridarplattor

De specialanpassade spridarplattorna för BAGA kompaktbädd läggs mot varandra längs de långa sidorna och med tryckfördelningsremarna nedåt.



3.5 bioModuler

Sammanfoga två biomoduler liggande på högkant. Styrrören i modulerna skjuts in i nästa modul. När hela längden är sammanfatt, vält ner hela längden. Två sådana rader med moduler placeras bredvid varandra i mitten av spridarplattorna enligt bild.

3.6 Spridarrör

I bioModulernas översida finns ett spår för spridarröret.

Placera de båda spridarrören med dess mittersta hålråd riktad nedåt mot modulerna.

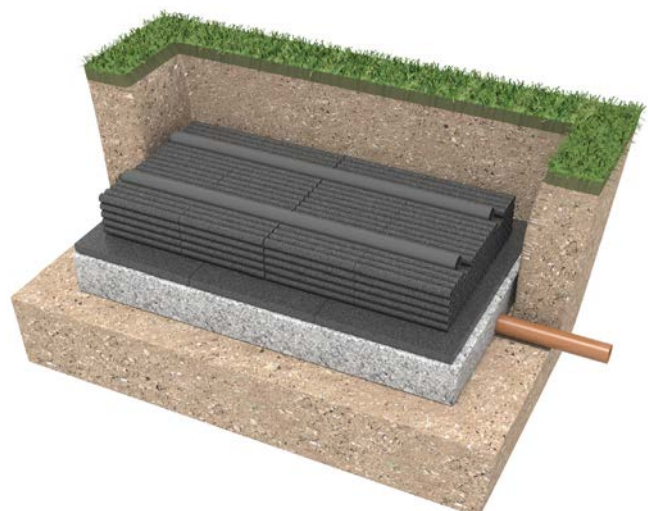

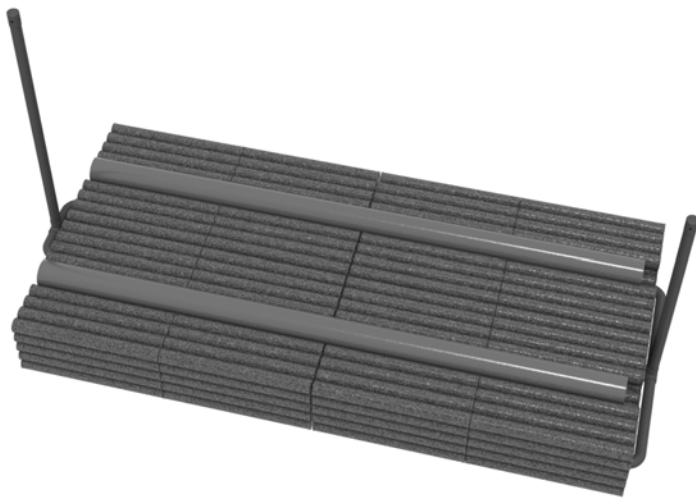

3.7 Ventilatorer

I var gavel av biomodulerna skall en ventilator monteras genom att dess ändar trycks in i biomodulernas rör. I den borte ändan sätts den korta ventilatorn i den nedre radens rör. I den ändan som vattnet kommer in sätts den långa ventilatorn i den näst övre raden.

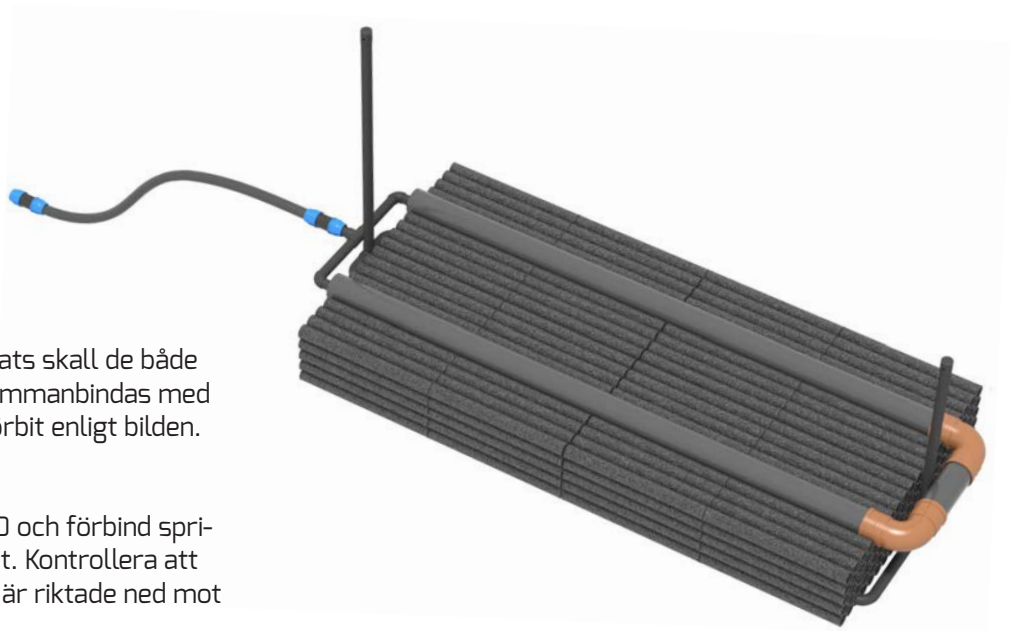
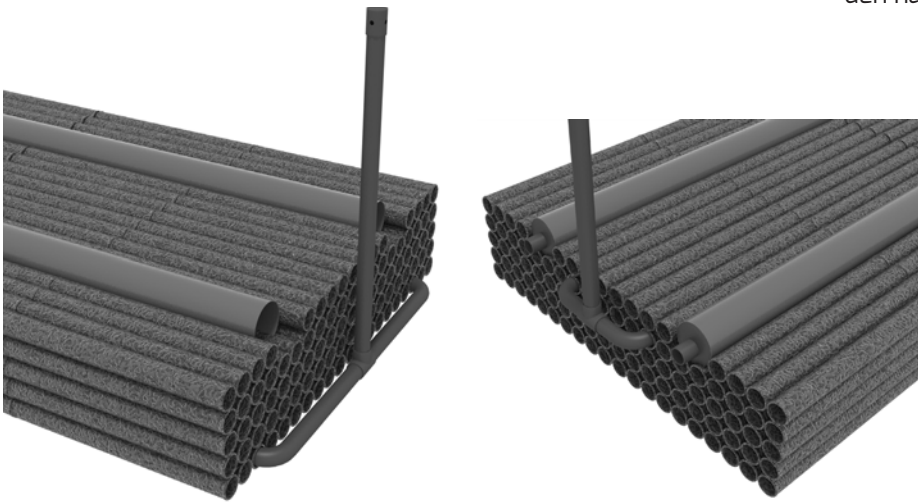

3.8 Ändstycke

När ventilatorerna sitter på plats skall de både spridarrörens borte ändar sammanbindas med två 90-gradersböjar och en rörbit enligt bilden.

3.9 Fördelningsrör

Montera övergångar $\varnothing 110/\varnothing 50$ och förbind spridarrören med fördelningsröret. Kontrollera att spridarrörens hål fortfarande är riktade ned mot modulerna.

Anslut även PEM-slangen från BAGA Easy G4 till fördelningsröret med en rak plaströrskoppling.

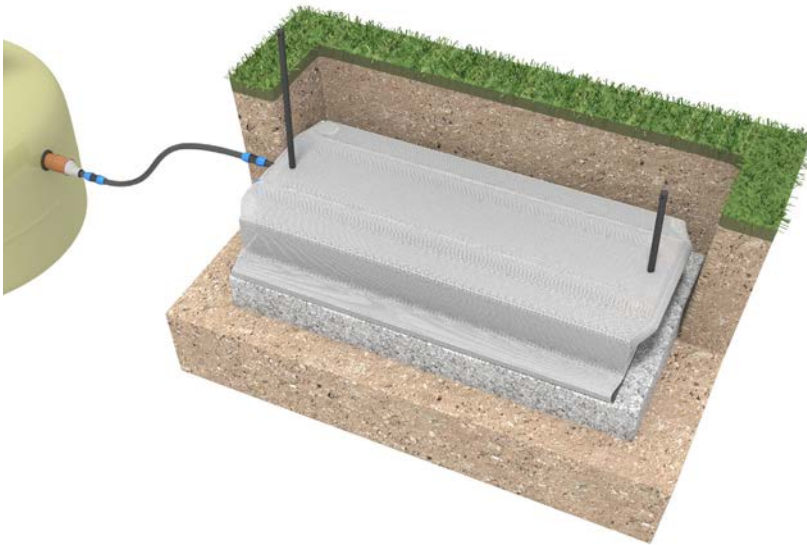

3.10 Geotextil

Hela bädden täcks över med geotextilen som är avsedd för att förhindra återfyllnads-massorna att tränga ner i biomoduler och spridarplattorna. Se till att även ändarna och sidorna på biomodulspaketet täcks (men ej under).

3.11 Återfyllnad och isolering

Se till att ventilatorerna är raka under hela arbetet med återfyllnaden!

Återfyll med jordmassor eller annat isolerande material. Återfyllnadsmaterialet får inte vara ex makadam eller liknande som inte isolerar och där kylan då lättare kommer ner i marken.

Börja med att återfylla på sidorna på modulerna. Återfyll runt bioModulerna med en skopa åt gången på vardera sidan om modulerna. Fördela sedan massor över hela bädden. Vid förhöjd bädd ovan marknivå är avkylningen på vintern extra svår då det blåser kall luft på bädden. Isolera gärna ovanpå bioModulerna med 5-10 cm frigolitskivor. Använd 1 m breda frigolitskivor så att frigoliten går ut ca 25 cm på vardera sidan av bioModulerna. Frigolit isolerar inte bara mot kylan utan håller även kvar den värme som bildas i bädden då det sker en biologisk process i bioModulerna. Återfyll aldrig med mer än 70 cm massor. Rekommenderat ca 40 – 50 cm över modulerna.

Var noga med att utgående ledning från slamavskiljare inte utsatt för frysrisk. Det är speciellt viktigt vid användandet av PEM-slang. När bädden är förhöjd rekommenderas att PEM-slangen isoleras och förläggs på ett sådant djup att ingen risk för frysnings föreligger. Slangen som med fördel rörisoleras, täcks även över med frigolit.

Nivån på åtgärderna rörande isolering varierar utifrån användningsområde, geografiskt område och utförandet av installation, varför installatören

måste ansvara för att bedöma behov och utföra därtill hörande åtgärder för att säkerställa att anläggningen fungerar utan problem på vintertid.

3.12 Dränering

Bädden skall skyddas från externt vatten från omkringliggande mark. En avskärmande dränering anläggs uppströms bädden om denna risk föreligger. Det är viktigt att dräneringen grävs tillräckligt djupt. Vid markbädd skall den vara lika djup som dräneringsröret är anlagt i botten på bädden.

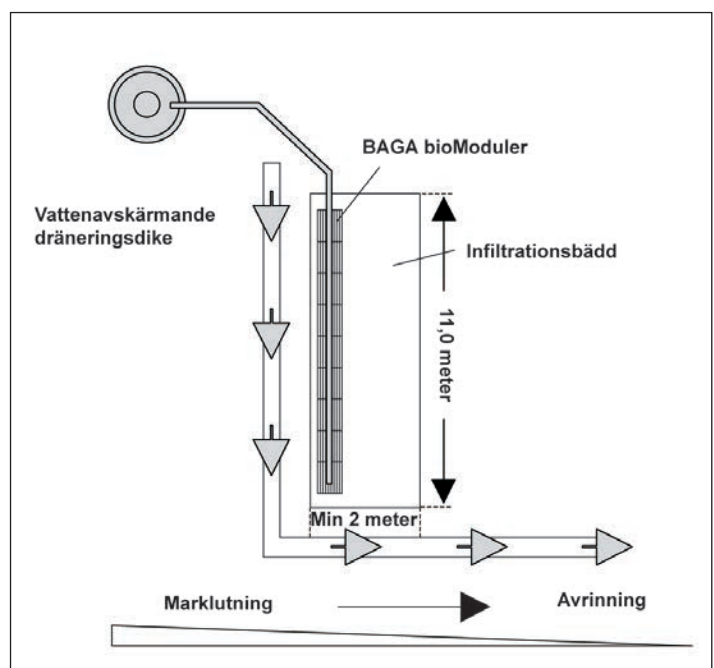

4. Förberedelser före uppstart

Reningsverket skall genomgå service minst 1 gång per år. Service erhålls genom att teckna serviceavtal med BAGA. Utan serviceavtal lämnar BAGA ingen processgaranti på reningsverket.

Vid tecknande av serviceavtal erhålls även SMS-funktionen rörande larmen och det rekommenderas därför att avtal tecknas innan anläggningen tas i drift.

Idrifttagning av anläggningen kan ske direkt efter installation. **Aktivering av funktioner som specifikt krävs för kompaktbädden samt intrimning på plats av parametrar behöver dock göras av BAGA för att denna produkt skall kunna fungera med avsedd prestanda.** Det är därför mycket viktigt att BAGA kontaktas i god tid för tecknande av avtal samt planering av uppstartbesök.

Kontakt: support@baga.se, Tel 0455 - 61 61 50.

BAGA Water Technology AB utvecklar och producerar lösningar för vattenbehandling. Vi har flera internationella patent och ligger i framkant eftersom vi ständigt testar och förbättrar vårt erbjudande till marknaden. Att vi inte nöjer oss med att vara ganska bra eller ganska hållbara ur ett miljöperspektiv märks på produkternas testresultat. Vi erbjuder helhetslösningar och ger

dig garantier och service som faktiskt betyder något. BAGA gör rent på riktigt.

I BAGAs sortiment finns: vatten- och avloppslösningar som fungerar för alla enskilda hushåll och samfälligheter. Vårt huvudkontor finns i Karlskrona och vi har lokalkontor i Stockholm, Göteborg, Norrköping, Örebro, Helsingborg, Alingsås och Umeå.

www.baga.se

Baga Water Technology AB

Huvudkontor: Torskorsvägen 3 • 371 48 Karlskrona

Telefon: 0455-61 61 50 • E-post: info@baga.se

Lokalkontor: Stockholm • Göteborg • Norrköping • Helsingborg • Umeå • Alingsås • Örebro



BAGA
rent på riktigt

Installationsintyg BAGA

Ifylles av entreprenören. Vi rekommenderar fotografering av några punkter märkta . Fotografier biläggs installationsintyget och skickas till e-post: support@baga.se eller per brev .

Anläggare/Entreprenör

Firma:
Adress:
Postnr + ort
Telefon:
Byggansvarig:
Telefon:
Mobil:
e-mail:

Installationsadress (om fritidsboende, ange även bostadsadressen)

Namn fastighetsägare:
Adress:
Postnr + ort
Fastighetsbeteckning:
Telefon:
Mobil:
e-mail:
Kommun:

Adress:

Telefon:

E-mail:

Org.No:

BAGA Water Technology AB
Torskorsvägen 3
371 48 Karlskrona

0455-616 150

info@baga.se

556445-5557

Internet: www.baga.se

